

TERMÉKKATALÓGUS



ECSETEK • HENGEREK • SZERSZÁMOK • FESTÉKEK

ECSETEK, KEFÉK	
FESTŐHENGEREK ÉS TARTOZÉKOK	
RAGASZTÓSZALAGOK, TAKARÓANYAGOK, FÓLIÁK	
VÁGÓESZKÖZÖK	
GIPSZKARTON SZERSZÁMOK	
MÉRŐESZKÖZÖK, VÍZMÉRTÉKEK	
CSISZOLÓANYAGOK, FÉM TISZTÍTÓK, KAPARÓK	
KŐMŰVES- ÉS BURKOLÓSZERSZÁMOK	
ÉLVÉDŐK, LÉTRÁK	
MUNKAVÉDELMI FELSZERELÉSEK	
TAKARÍTÓESZKÖZÖK	
AUTÓÁPOLÁSI ÉS FELSZERELÉSI CIKKEK	
BEL- ÉS KÜLTÉRI KIEGÉSZÍTŐK	
FESTÉKEK	

FANYELŰ SZIMPLA

szimpla, világos sörté
natúr fa nyél
lakkokhoz, zománcokhoz
vízbázisú és oldószeres
festékekhez



292638	0,5"
292645	1"
292652	1,5"
292669	2"
292676	2,5"
292683	3"
292690	3,5"
292706	4"

FANYELŰ DUPLA

dupla, világos sörté
natúr fa nyél
lakkokhoz, zománcokhoz
vízbázisú és oldószeres
festékekhez



292713	0,5"
292720	1"
292737	1,5"
292744	2"
292751	2,5"
292768	3"
292775	3,5"
292782	4"

FANYELŰ EXTRA DUPLA

extra dupla, világos sörté
lakkozott fa nyél
lakkokhoz, zománcokhoz
vízbázisú és oldószeres
festékekhez



292799	1"
292805	1,5"
292812	2"
292829	2,5"
292836	3"
292843	3,5"
292850	4"

REGAL

magas minőségű, SRT
poliészter szál
profi keményfa nyél
lakkokhoz, zománcokhoz,
lazúrokhoz, vízbázisú
és oldószeres festékekhez



210960	1"
210977	1,5"
210984	2"
210991	2,5"
210939	3"
210922	2,5" ferdén vágott

YELLOW MŰANYAG NYELŰ SZIMPLA

szimpla, világos sörté
lakkokhoz, zománcokhoz
vízbázisú és oldószeres
festékekhez



289836	1"
289843	1,5"
289850	2"
210137	2,5"
289867	3"
289874	4"

MŰANYAG NYELŰ PROFI SZIMPLA

szimpla, világos sörté
lakkokhoz, zománcokhoz,
vízbázisú és oldószeres
festékekhez



292867	0,5"
292874	1"
292881	1,5"
292898	2"
292904	2,5"
292911	3"
292928	3,5"
292935	4"

MŰANYAG NYELŰ LAZÚR ECSET

sörte és speciális műszál
keverék
lazúrokhoz, hígfolyós, és víz
bázisú festékekhez

293314	0,5"
292942	1"
292959	1,5"
292966	2"
292973	2,5"
292980	3"
292977	3,5"
293000	4"



EXPERT

SRT poliészter szál
gumírozott nyél
lakkokhoz, zománcokhoz,
lazúrokhoz, vízbázisú és
oldószeres festékekhez

287573	1"
287580	1,5"
287597	2"
287610	2,5"
287603	3"



RADIÁTOR ECSET MŰANYAG NYÉLLEL

dupla világos sörte

276522	1,5"
276775	2"



RADIÁTOR ECSET FA NYÉLLEL

kevert sörte: 30%
fehér természetes
sörte: 70% üreges
poliészter szál
alapozásokhoz,
diszperziós és
oldószeres
festékekhez,
lakkokhoz

211387	1"
211394	1,5"
211400	2"
211417	2,5"
211424	3"



RADIÁTOR ECSET PROFI FA NYÉLLEL

dupla világos sörte

211356	1,5"
211370	2"



MÉSZKORONG

szintetikus műszál keverék
alkalmas fal és homlokzat
bevonására valamint
alapozók, mélyalapozók és
favédőszerek, felhordására

211523	5" kerek
211530	6" kerek
211547	6" ovál



KENŐKEFE

szintetikus műszál
keverék
alkalmas fal és homlokzat
bevonására valamint
alapozók, mélyalapozók és
favédőszerek felhordására

211622	170 mmx70 mm
--------	--------------



BOGDÁNYI MESZELŐ

műszál keverék
nyelezhető natúrfa test



211677 barna
211752 fehér

VÁCI MESZELŐ



211684

FÉNYESÍTŐKEFE BARNA

műszál keverék
natúrfa test



211745

SÚROLÓKEFE

piskóta alakú bükkfa test
poliészter szálak



211769 piskóta
248994 nyelezhető

KÁTRÁNYKEFE FIBRISZ

bükkfa test
kátrány és bitumen felhordására



211738

AUTÓMOSÓ KEFE

műszál
bükkfa nyél



211806 rövid nyelű
211813 hosszú nyelű

fibrisz
bükkfa nyél



211790 hosszú nyelű

PHOENIX

12 mm poliakril szál.
Elsősorban diszperziós, akrilát, latex és egyrétegű falfestékekhez ajánljuk a simától a durva felületig.
6 mm-es nyélrendszer.



220136 15 mmx5 cm
221843 15 mmx11 cm
220112 15 mmx15 cm

GOLDEN

12 mm poliakril szál.
Elsősorban diszperziós, akrilát, latex és egyrétegű falfestékekhez ajánljuk a simától a durva felületig.
6 mm-es nyélrendszer.



276751 15 mmx5 cm
221850 15 mmx11 cm
220129 15 mmx15 cm

RED

12 mm poliakril szál.
Elsősorban diszperziós, akrilát, latex és egyrétegű falfestékekhez ajánljuk a simától a durva felületig.
6 mm-es nyélrendszer.



288983 15 mmx11 cm

RAINBOW

12 mm poliakril szál.
Elsősorban diszperziós, akrilát, latex és egyrétegű falfestékekhez ajánljuk a simától a durva felületig.
6 mm-es nyélrendszer.



288990 15 mmx11 cm

TIGER

12 mm poliakril szál.
Elsősorban diszperziós, akrilát, latex és egyrétegű falfestékekhez ajánljuk a simától a durva felületig.
6 mm-es nyélrendszer.



284251 15 mmx11 cm

DEUTSCH-LINE

12mm poliamid szál.
Minden típusú festékekhez használható.
Oldószerálló.
6 mm-es nyélrendszer.



288877 15 mmx11 cm

LAKKOZÓSZIVACS

Nagy sűrűségű superfinom lakkozó szivacs.
Speciálisan ajánljuk lakkokhoz, alapozókhoz, zománcfestékekhez és lazúrokhoz.
6 mm-es nyélrendszer.



egyenes

221171 15 mmx5 cm
221195 15 mmx11 cm
221201 15 mmx15 cm

kétoldalt kerekített

293109 15 mmx11 cm

SUPERFLOCK

Nagy sűrűségű szivacs angol bolyhosítással.
Speciálisan ajánljuk akril lakkokhoz és zománcokhoz.
Használata tükörsima felületet eredményez.
6 mm-es nyélrendszer.



221096 15 mmx5 cm
221102 15 mmx11 cm
221119 15 mmx15 cm

VELÚR

4 mm gyapjú szál.
Lakkokhoz, oldószeres festékekhez, zománcokhoz, műgyantákhoz, poliészter és epoxy festékekhez ajánljuk.
Oldószerálló.
6 mm-es nyélrendszer.



223939 15 mmx5 cm
222109 15 mmx11 cm
223618 15 mmx15 cm

EPOXY NYLON

11 mm poliamid szál.
Lakkokhoz, oldószeres festékekhez, zománcokhoz, műgyantákhoz, poliészter és epoxy festékekhez ajánljuk.
Oldószerálló.
6 mm-es nyélrendszer.



289133 15 mmx5 cm
221942 15 mmx11 cm
221959 15 mmx15 cm

RED MICROFIBER

8 mm microfiber szál.
Kiváló festékfelvevő és leadó képesség, egyenletes sima felületet képez, elsősorban latex és egyrétegű falfestékekhez ajánljuk, de bármilyen festékhez használható.
Oldószerálló.
6 mm-es nyélrendszer.



288907 15 mmx11 cm

GREEN MICROPOLY

16 mm micropoly szál.
Kiváló festékfelvevő és leadó képesség, egyenletes sima felületet képez, elsősorban latex és egyrétegű falfestékekhez ajánljuk, de bármilyen festékhez használható.
Oldószerálló.
6 mm-es nyélrendszer.



288884 15 mmx11 cm

DEUTSCH-LINE

18 mm poliamid szál
Minden típusú festékhez
használható.
Oldószerálló.
8 mm-es nyélrendszer.



287627 58 mmx180 mm
287634 58 mmx250 mm

DEUTSCH-LINE 2

18 mm poliamid szál
Minden típusú festékhez
használható.
Oldószerálló.
8 mm-es nyélrendszer.



287702 58 mmx180 mm
287719 58 mmx250 mm

GREEN MICROPOLY

16 mm micropoly szál.
Kiváló festékfelvevő és leadó
képesség, egyenletes sima
felületet képez, elsősorban latex
és egyrétegű falfestékekhez
ajánljuk, de bármilyen festékhez
használható
Oldószerálló.
8 mm-es nyélrendszer



287641 48 mmx180 mm
287658 48 mmx250 mm

SOLAR

18 mm poliakril szál.
Diszperziós festékekhez ajánljuk,
homlokzati és beltéri falfestéshez
egyaránt.
8 mm-es nyélrendszer.



220709 58 mmx180 mm
220044 58 mmx250 mm

BLUE MICROFIBER

11 mm microfiber szál.
Kiváló festékfelvevő és leadó
képesség, egyenletes sima
felületet képez, elsősorban latex
és egyrétegű falfestékekhez
ajánljuk, de bármilyen festékhez
használható.
Oldószerálló.
8 mm-es nyélrendszer.



287665 48 mmx180 mm
287672 48 mmx250 mm

RED MICROFIBER

9 mm microfiber szál.
Kiváló festékfelvevő és leadó
képesség, egyenletes sima
felületet képez, elsősorban latex
és egyrétegű falfestékekhez
ajánljuk, de bármilyen festékhez
használható.
Oldószerálló.
8 mm-es nyélrendszer.



220242 48 mmx180 mm
220259 48 mmx250 mm

TOLEX

8 mm poliakril szál.
Sima felületekre ajánljuk,
diszperziós, latex és egyrétegű
fal festékekhez.
8 mm-es nyélrendszer.



220099 44 mmx180 mm
220105 44 mmx250 mm

ZÖLD-FEHÉR

18 mm poliakril szál.
Diszperziós festékekhez ajánljuk,
homlokzati és beltéri
fal festéshez egyaránt.
8 mm-es nyélrendszer.



220396 58 mmx180 mm
220402 58 mmx250 mm

PHOENIX

18 mm poliakril szál.
Diszperziós festékekhez ajánljuk,
homlokzati és beltéri fal festéshez
egyaránt.
8 mm-es nyélrendszer.



220785 58 mmx180 mm
220082 58 mmx250 mm

PHOENIX 2

12 mm poliakril szál.
Diszperziós festékekhez ajánljuk,
homlokzati és beltéri fal festéshez
egyaránt.
8 mm-es nyélrendszer.



287689 48 mmx180 mm
287696 48 mmx250 mm

EPOXY NYLON

11 mm poliamid szál.
Lakkokhoz, oldószeres
festékekhez,
zománcokhoz,
műgyantákhoz, poliészter
és epoxy festékekhez
ajánljuk.
Oldószerálló.
8mm-es nyélrendszer



220969 48 mmx180 mm
220976 48 mmx250 mm

VELÚR

4 mm gyapjú szál.
Lakkokhoz, oldószeres
festékekhez,
zománcokhoz,
műgyantákhoz, poliészter
és epoxy festékekhez
ajánljuk.
Oldószerálló.
8 mm-es nyélrendszer.



220013 48 mmx180 mm
220020 48 mmx250 mm

SUPERFLOCK

Nagy sűrűségű szivacs
angol bolyhosítással.
Speciálisan ajánljuk
akril lakkokhoz,
zománcokhoz.
Használata tűkorsima
felületet eredményez.
9"x1,5" kosaras
nyélrendszer.



284718 9"x1,5" 23 cm

PHOENIX KÉSZLET

12 mm poliakril szál.
Henger + nyél + tál.



289171 5 cm
289188 11 cm

GOLDEN KÉSZLET

12 mm poliakril szál.
Henger + nyél + tál.



277789 5 cm
222741 11 cm

LAKKOZÓSZIVACS KÉSZLET

Nagy sűrűségű
szuperfinom lakkozó
szivacs.
Henger + nyél + tál.



222703 5 cm
222710 11 cm

VELÚR KÉSZLET

4 mm gyapjú szál.
Henger + nyél + tál.



222659 5 cm
222666 11 cm

EPOXY NYLON KÉSZLET

11 mm poliamid szál.
Henger + nyél + tál.



289157 5 cm
289164 11 cm

SUPERFLOCK KÉSZLET

Nagy sűrűségű szivacs
angol bolyhosítással.
Henger + nyél + tál.



222673 5 cm
222727 11 cm

SOLAR FESTŐKÉSZLET

10 mm sűrű poliamid szál.
Henger + nyél + rács



287894 23 cm

PHOENIX FESTŐKÉSZLET

10 mm sűrű poliakril szál.
Henger + nyél + rács



287979 23 cm

RAINBOW FESTŐKÉSZLET

10 mm sűrű poliakril szál.
Henger + nyél + rács



287962 23 cm

MICROFIBER GREEN FESTŐKÉSZLET

10 mm sűrű Microfiber szál.
Henger + nyél + rács



287900 23 cm

EXPERT FESTŐKÉSZLET

Henger + nyél + rács



293284 23 cm

BLUE FESTŐKÉSZLET

6 mm sűrű poliakril szál.
Henger + nyél + rács



270919 23 cm

PHOENIX VALUE FESTŐKÉSZLET

23 cm henger, nyél,
festéktál, 30 mm-es
krepp szalag, normál
4x5 m takarófolia, 2"
szimpla ecset.



290900

PHOENIX ALL IN ONE 14 FESTŐKÉSZLET

23 cm henger, nyél, nagy
festéktál, 30 mm-es krepp
szalag, normál 4x5 m
takarófolia, 10 cm Phoenix
henger, 10cm szivacs
henger, 6/27 cm nyél,
festéktál, 5 db-os
ecsetkészlet.



287931

RADIÁTORHENGER NYÉL



222314 6/20 cm
220167 6/27 cm
220174 6/45 cm
222345 6/66 cm

FESTŐHENGER NYÉL



220143 8/18 cm
220150 8/25 cm

FESTÉKTÁLAK



222574 15x28 cm



222598 22x31 cm



224110 30x39 cm

LEHÚZÓRÁCS MŰANYAG



222512 12x18 cm
222536 22x25 cm
222543 27x29 cm

LEHÚZÓRÁCS FÉM



222505 26x30 cm

FEHÉR OVÁLIS FESTŐVÖDÖR FEDÉLLEL



272036 2 L
271992 4 L
281786 8 L
281779 18 L

KÉZIEDÉNY MŰANYAG

zárókupakkal
ecsettartóval



223007 1L

LAKKSZŰRŐ

190 µm



222871

TELESZKÓPOS NYÉL FÉM



222956 1,5 m
202644 2 m
202651 3 m

TELESZKÓPOS NYÉL ALUMÍNIUM



222970 2 m
225209 3 m

TELESZKÓPOS NYÉL ALUMÍNIUM EXTRA



222376 5 m
222369 8 m

KREPP RAGASZTÓSZALAG

normál 60 fokig hőálló
hotmelt ragasztóanyag



260019 50 mx19 mm
261566 50 mx25 mm
261573 50 mx30 mm
261559 50 mx38 mm
261580 50 mx50 mm

profi, 60 fokig hőálló
natúrkaucsuk ragasztóanyag



260064 50 mx19 mm
260071 50 mx25 mm
260088 50 mx30 mm
260095 50 mx38 mm
260101 50 mx50 mm

RAGASZTÓSZALAG

átlátszó



260606 50 mx50 mm

havanna barna



260590 50 mx50 mm

SZÖVETSZALAG EZÜST



261542 50 mx50 mm

KÉTOLDALAS RAGASZTÓSZALAG

fóliás



260408 10 mx50 mm
260422 25 mx50 mm

szövetes



260460 10 mx50 mm
260484 25 mx50 mm

KÉTOLDALAS RAGASZTÓSZALAG

szivacsos, normál
belső használatra



261474 5 mx19 mm
261498 5 mx25 mm
261481 33 mx19 mm
261504 33 mx25 mm

szivacsos, UV álló, fehér
kültéri használatra



261658 5 mx19 mm
261450 5 mx25 mm
261443 33 mx19 mm
261467 33 mx25 mm

ALU RAGASZTÓSZALAG



260644 50 mx50 mm

ILLATOSÍTOTT TEKERCSEES TAKARÓFÓLIA 4x5 m



Építési

260842 70 μm



Létrázható

260828 50 μm



Extra járható

260804 30 μm



Járható

260798 25 μm



Normál

260774 16 μm

ILLATOSÍTOTT, ERŐSÍTETT ROLLOS SZEMETESZSÁK



262013	240 L/10 db-os	Reg. 60
261290	160 L/10 db-os	Reg. 40
261283	135 L/10 db-os	Reg. 30
261276	110 L/10 db-os	Reg. 30
261269	60 L/15 db-os	HDPE
261252	30 L/20 db-os	HDPE
261245	20 L/20 db-os	HDPE



SITTES ZSÁK 55x110 cm



261108 erős 100 μm
261115 extra 130 μm
241438 erős, átlátszó 100 μm

SZTRECCSFÓLIA



260989
293048 kézi fogantyúval 100 mm x150 fm

TAKARÓFÓLIA TEKERCSEES 4x25 m

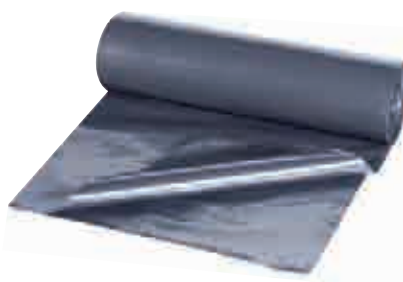

260859 Extra járható 35 μm
260866 Extra létrázható 65 μm
260880 Építési 90 μm

TAKARÓFÓLIA ÁTLÁTSZÓ 20 m²



292232 extra járható
292263 létrázható

LÉTRÁZHATÓ PADLÓTAKARÓ PAPÍR

szivacsos
1,4 mx18 m, 25 m²

1 mx25 m
160 gr./m²



262153



275747

HULLÁMPAPÍR



261351 25 m²
261368 100 m²

GÉRLÁDA+FŰRÉSZ



250423 300 mm

GÉRLÁDA FA

251017 300x100x45 mm
251024 300x100x85 mmGÉRLÁDA
DÍSZLÉCHEZ

251178

LEMEZVÁGÓ OLLÓ



250331 egyenes

ROZSDAMENTES
TAPÉTAZÓ OLLÓ

250256 21,5 cm

UNIVERZÁLIS KÉS

pisztolymarkolat, műanyag kivitel,
biztonsági zárral, 18 mm-es
pengével

250508

UNIVERZÁLIS KÉS

erősített ergonómikus markolat,
pengeletörővel,
fém pengevezető betéttel, auto-
lock pengerogzítás
18 mm-es pengével

250515

UNIVERZÁLIS KÉS

két komponensű csúszásmentes
ergonómikus markolat,
fém pengevezető betéttel, auto-
lock pengerogzítás
18 mm-es pengével

250522

UNIVERZÁLIS
KÉSalumínium ház,
a markolat hátoldalán
csúszásgátló betéttel,
fém pengevezetéssel,
auto-lock pengerogzítás,
18 mm-es penge

289287

UNIVERZÁLIS
KÉSalumínium ház,
a markolat hátoldalán
csúszásgátló betéttel,
fém pengevezetéssel,
csavaros pengerogzítás,
18 mm-es penge

289294

TÖRHEŐ
PENGE

18 mm 10 db-os



250805

PROFI TÖRHEŐ
PENGE

18 mm 10 db-os



250775

GIPSZKARTON
GYALU

245047 140 mmx40 mm
245030 250 mmx40 mm
245078 250 mmx40 mm fém

GIPSZKARTON
GYALU

247126

GIPSZKARTON
EMELŐ

153 - 344 cm. max. 54 kg.
246969

GIPSZKARTONOZÓ
T-DERÉKSZÖG

eloxált alumínium mérőfelület
dupla él és szögjelölés
minden típusú gipszkartonhoz/falemmezhez
alkalmas
jelölt szögek:
15°, 20°, 22,5°, 30°, 45°, 60°, 70°, 75°, 80°

286217 120 cm

ÁLLÍTHATÓ GIPSZKARTONOZÓ
T-DERÉKSZÖG

eloxált alumínium mérőfelület
tetszőleges szögben állítható
ABS végzáró elem
összecsukható, így könnyű szállítani és tárolni
dupla élű, nagy teherbírási
tartós, nyomtatott skála, mat szögjelölés
stabil csavarrögzítés

286224 120 cm

GIPSZKARTON
LÁBEMELŐ

nagy teherbírási alumínium
könnyen mozgatható, irányítható
a vége lekerített a könnyű beillesztés
és eltávolítás érdekében
a lábkengyel méretre állítható
speciális csúszásmentes talpfelület



261375

ERGO GIPSZKARTON
HORDOZÓ

egyetlen ember kényelmesen, a
legkisebb erőfeszítéssel mozgathatja
a gipszkarton táblát
a hordozó két erős műanyag
távtartót tartalmaz, mely a
gipszkarton táblát a padlótól
1 cm távolságra emeli
gyorsan és egyszerűen eltávolítható
anélkül, hogy kárt tenne a
gipszkartonban
lehetővé teszi az egyszerű
tárolást és mozgatót



261030

PROFILÖSSZEKÖTŐ FOGÓ

gipszkarton profilok, lemezek egyszerű és gyors összekötésére (0,8 mm-ig/szál) erős, tartós mangán acél váz kényelmes fogású soft műanyag nyéllel extrakönnyű, kompakt szerkezet



261085

PROFILÖSSZEKÖTŐ FOGÓ PROFI

gipszkarton profilok, lemezek professzionális, gyors összekötésére (0,8mm-ig/szál) alumínium-titán ötvözet egykezes, rugós fogantyú kényelmes fogású soft műanyag nyéllel



261054

PRÉSELŐ FOGÓ

ezzel a professzionális szerszámmal 1 kézzel könnyedén síma, egyenletes felületet tudunk létrehozni, varratokat, éleket préselni.

nagy teherbírású acélból készült, csúszásmentes gumi markolattal befogó szélessége: 3 cm, hosszúsága: 7,6 cm

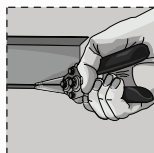

261061

LEMEZVÁGÓ OLLÓ

króm-vandánium acélból készült magas minőségű lemezvágó vágási teljesítmény: hidegen hengerelt acéllemezeket 18-as méretig (1,2 mm) rozsdamentes acéllemezeket 24-es méretig (0,7 mm) rugós fogantyú az egykezes használat érdekében csúszásmentes TPR gumírozású ergonomikus markolat lemezvágó hosszúsága: 25 cm, vágóélek hosszúsága: 4 cm

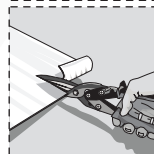
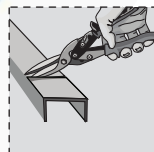

247645

GIPSKARTON FÜRÉSZ PROFI

magas minőségű acél penge, a gyors, pontos, rugalmas vágás érdekében kétirányú munkavégzés (toló és húzó)

a fogak felületénél az acélt megerősítik, hogy a penge megőrizze rugalmasságát és hosszú élettartamát az éles penge lyukasításra is alkalmas a penge hosszúsága: 15 cm

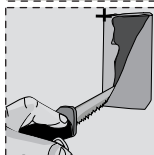
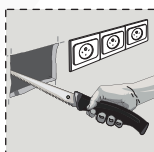

250324

MULTIFUNKCIÓS PROFI GIPSKARTONVÁGÓ KÉS

edzett acél penge auto-lock pengerozgatás sarkok, szélek síkjába illeszthető felület

keskeny, edzett acélfogazás penge a kisebb/apró íves vágásokhoz speciális mérőszalag dokkoló - a gipszkarton késhez mérőszalag kapcsolható, így egyszerre végezhető el a mérési és a vágási folyamat.

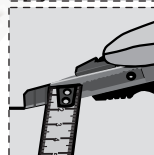
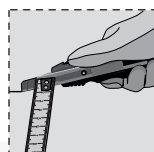

234324

MÉRŐSZALAG ERGO



247461 3 m
247478 5 m

MÉRŐSZALAG SILVER

automata rögzítés
gumizott ház



247485 3 m
247492 5 m
247430 7,5 m

MÁGNESES RÖGZÍTÉSSEL
KOMBINÁLT DERÉKSZÖG

Szabadalmazott



gipszkartonozáshoz, faipari munkákhoz ajánljuk
használható derékszögeként mélységmérésre,
vízintezésre
nagy teherbírású rozsdamentes acél mérőfelület
tartós, matt vonaljelölések (inch és centiméter)
könnyen leolvasható libella
Easy Grip™ mágnessel rögzített rozsdamentes
jelölőtű
hordozható övtáska



286231 30 CM

ASZTALOS DERÉKSZÖG

Szabadalmazott

használható szög és hossz mérésre
22,5°, 45°, 67,5° és 90°-os szög
ütésálló polimer markolat
peremszegély
extra tartós rozsdamentes
mérőfelület
inch és centiméter skála

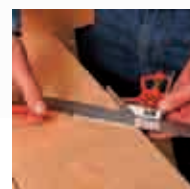
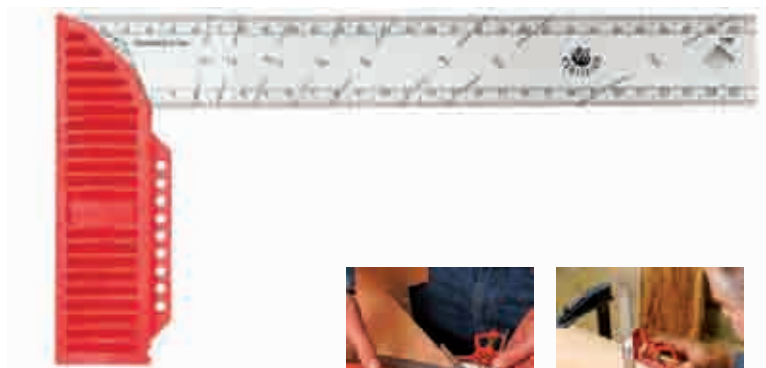

286200 30 cm

MULTISCANNER gerenda, fém és vezeték kereső



elektronikusan érzékeli a feszültség alatt álló vezetékeket, fémeket, szögeket, gerendákat hangjelzés

automatikus keresés éles háttérvilágítás, jól látható képernyő



286248



T-LASER felcsíptethető lézervízmérték

Szabadalmazott



90°-os vonalgeneráló prizma
6.4 mm-15.9 mm vastagságú gipszkarton vagy deszkalap oldalára felcsíptethető

gumírozott borítás
praktikus övcsipesz
3 m lézer hatótávolság
manuális ki/bekapcsolás

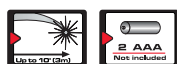

286347



PROLASER lézervízmérték szög/csavar tartóval



vízszintes és függőleges libellák
szabadalmaztatott gumírozott markolat, mely bármely méretű csavar és szög befogására alkalmas

nyomásérzékelő ki/bekapcsolás
mágneses szög /csavar tartó csuklópánt
6 m lézer hatótávolság

Dekorátoroknak vagy otthoni felhasználóknak is ajánljuk, polcok, képek, tükrök felszereléséhez!

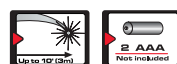

286330



KAPROMETER K1 lézeres távolságmérő



távolságmérés, terület és térfogatszámítás
pitagorasz-tétel számítás egyszerűen kezelhető billentyűzet
háttér megvilágítású LCD kijelző
automatikus mérésidőzítő

folyamatos mérés
memória funkció
ütésálló, gumírozott ház
mérési pontosság: $\pm 1,5$ mm
zárt térben 70 m
kültéren 10 m



289911



929 TOOLBOX



Szabadalmazott

Plumb Site® Dual-View™ 2 pozícióból leolvasható tükörlibella
V barázda mágnes csikkal, vezetékhez

járólaphoz, csempéhez, küszöbhez
3 libella (függőleges, vízszintes, 45°-os)



286460 25 cm

923 CAST TOOLBOX



Szabadalmazott



3 törthetetlen akril libella (függőleges, vízszintes, 45°-os)

Plumb Site® Dual-View™ 2 pozícióból leolvasható tükörlibella

UV álló, epoxy mérőfolyadék

V barázda vezetékhez, csövekhez

±0,5mm/m mérési pontosság
extra erős mágnesek
síkbamarózott talpfelület
erősített ház



286453 25 cm

227 TOOLBOX



3 libella (függőleges, vízszintes, 45°-os)
V barázda mágnes csikkal, vezetékhez
csövekhez

ütésálló, extraerős gumirozott végek



286170 23 cm

246D HANDY



törthetetlen akril libella
extrakönnyű
aluminium ház,
szerszámövben,
szerszám táskában
magunknál tarthatjuk

UV álló mérőfolyadék
±0,5mm/m mérési
pontosság
ütésálló végek



286187 10 cm

846MD CYCLOPS

Plumb Site® Dual-View™
2 pozícióból leolvasható
tükörlibella
V barázdált, mágneses,
2 oldalon síkbamarózott felület
erős öntött aluminium ház
pontosság: 0,5 mm/m
zsebben hordható



240578 6,5/8 cm

905 CONDOR OPTIVISION™ RED



Szabadalmazott



2 törthetetlen akril libella
OPTIVISION™ vízszintes libella piros-fehér
kontrasztja a rossz látási viszonyok
között is lehetővé teszi a leolvasást
UV álló mérőfolyadék
Plumb Site® Dual-View™ 2 pozícióból

leolvasható tükörlibella
 $\pm 0,5$ mm/m mérési pontosság
ütésálló, extra erős gumírozott végek
síkbamarózott talpfelület



286408	60 cm
286415	80 cm
286354	100 cm
286361	120 cm
286378	150 cm
286385	180 cm
286392	200 cm



930 SMARTCAST OPTIVISION™ RED

űthető vízmérték, kifejezetten burkolók részére



Szabadalmazott



2 törthetetlen akril libella
OPTIVISION™ vízszintes libella
piros-fehér kontrasztja a rossz látási
viszonyok között is lehetővé teszi a
leolvasást
UV álló mérőfolyadék

nagy teherbírású trapéz alumínium
ház
ütésálló, gumírozott végek
síkbamarózott talpfelület
0-2% lejtő mérés
 $\pm 0,5$ mm/m mérési pontosság



289881	40 cm
289898	60 cm
289904	80 cm



935 TORPEDO OPTIVISION™ RED



Szabadalmazott



3 törthetetlen akril libella
OPTIVISION™ vízszintes libella
piros-fehér kontrasztja a rossz
látási viszonyok között is lehetővé
teszi a leolvasást
UV álló epoxy mérőfolyadék

0-2% lejtő mérés
 $\pm 0,5$ mm/m mérési pontosság
erős mágnesek
síkbamarózott talpfelület
V barázdákkal ütésálló,
gumírozott végek



289928	25 cm
--------	-------



985 XL APOLLO™



Szabadalmazott



3 törhetetlen akril libella
Plumb Site® Dual-View™
2 pozícióból leolvasható
tükörlibella
epoxy mérőfolyadék
±0,5mm/m mérési pontosság
ütésálló, extra erős végek
2 hosszanti oldalon síkbamarózott

felület
Ergo Grip™ csúszásmentes
fogantyú
egy 33%-kal nagyobb, különleges
tükrözésmentes, gömbölyű,
függőleges libella



286521	60 cm
286538	80 cm
286477	100 cm
286484	120 cm
286491	150 cm
286507	180 cm
286514	200 cm

920 SHARK® űthető vízmérték, kifejezetten burkolók részére!



Szabadalmazott



2 törhetetlen akril libella
Plumb Site® Dual-View™
2 pozícióból leolvasható
tükörlibella
UV álló mérőfolyadék
epoxy gyantába rögzített
függőleges libella

2 gumírozott űthető felület
burkoláshoz, csempézéshez
±0,5 mm/m mérési pontosság
síkbamarózott talpfelület
nagy teherbírású trapéz
aluminium ház



286422	40 cm
286439	60 cm
286446	80 cm

730 TOPCAST



2 törhetetlen akril libella
2 öntött alumínium űthető felület csempézéshez,
burkoláshoz
fúrófej átmérőt jelző lyukak
síkbamarózott talpfelület
±0,5mm/m mérési pontosság



261047	60 cm
--------	-------

779 SPIRIT™



2 vagy 3 törhetetlen akril libella
UV álló mérőfolyadék
±0,5 mm/m mérési pontosság
ütésálló, extra erős gumírozott végek
síkbamarózott felület

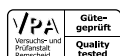

286309	40 cm
286316	60 cm
286323	80 cm
286255	100 cm
286262	120 cm
286279	150 cm
286286	180 cm
286293	200 cm

985D-L 60 DIGIMAN



Plumb Site® Dual-View™ 2 pozícióból leolvasható akril libella,
Ergo Grip™ markolat, ütésálló végzárók
45°-ban döntött, háttér világítású LCD kijelző
180°-ban leolvasható – a kijelző egyenes pozícióban
marad, fejfelé történő használat esetén
digitális pontosság: 0.1° vízszintes és függőleges
helyzetben, 0.2° szögek esetén
HOLD gomb funkcióval rögzíthető a kijelzett érték
MODE gomb funkció: fok/százalék/hangjelzés
lézer sugár – akár 50 m
memória – 9 mérésig
hangjelzés 0°, 45° és 90° foknál
újra kalibrálási funkció
eső és porálló
9V elem + elem indikátor
nagy méretű szilikon gombok, melyek könnyen
kezelhetők akár kesztyű viselésekor is
2 síkbamarózott felület, mágnessel kombinálva
állványra csatlakoztatható 1/4" menetes

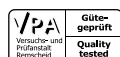

260651 60 cm

783 VILLANYSZERELŐ VÍZMÉRTÉK



4 db 71 mm-es jelölő, konnektorok, kapcsolók szereléséhez
2 törhetetlen akril libella
erős alumínium ház
ütésálló végzárók
±0,5 mm/m mérési pontosság
örök életű libella garancia



251673

43 cm

251666

120 cm

341 OSZLOP/GERENDA VÍZMÉRTÉK



kényelmes, kis méret
3 könnyen leolvasható libella
erős mágnesek
rugalmas gumiszalag
jelölőlyukak szögek beütéséhez



261016

318 ELEKTROMOS ALJZATKIJEJELŐ



két, könnyen összehajlítható, kapcsolódó derékszög
Két kijelző fiola a könnyű szint és függőleges jelöléshez
A jelölő fiola pontossága: ±1 mm

261009

REINFLEX CSISZOLÓVÁSZON



A/3-as, 50 ív/csomag

230371	P40
230388	P60
230395	P80
230401	P100
230418	P120
230425	P150
230432	P180

LAMELLÁS CSISZOLÓ



115 mmx22 mm

233365	P40
233372	P60
233389	P80
233396	P100
233402	P120



125 mmx22 mm

233433	P40
233440	P60
233457	P80
233464	P100
233471	P120

VÉGTELENÍTETT CSISZOLÓVÁSZON



60 mmx400 mm

230609	P24
230616	P40
230623	P60
230630	P80
230647	P100
230654	P120



75 mmx457 mm

230661	P24
230678	P40
230685	P60
230692	P80
230708	P100
230715	P120



75 mmx533 mm

230722	P24
230739	P40
230746	P60
230753	P80
230760	P100
230777	P120



100 mmx610 mm

230784	P24
230791	P40
230807	P60
230814	P80
230821	P100
230838	P120

CSISZOLÓSZIVACS



4 oldalas
100 mmx70 mmx25 mm

234645	P40
232047	P60
232054	P80
232061	P100
232078	P120

CSISZOLÓRÁCS



10 db /csomag
115 mmx280 mm

232214	P40
232221	P60
232238	P80
232245	P100
232252	P120
232269	P150
232276	P180



10 db /csomag
93 mmx230 mm

232283	P40
232290	P60
232306	P80
232313	P100
232320	P120
232337	P150
232344	P180

TÉPŐZÁRAS CSISZOLÓ

93 mmx230 mm

232429	P24
232436	P36
232443	P40
232450	P60
232467	P80
235123	P100
232474	P120
232481	P180



115 mmx230 mm

232351	P24
232368	P36
232375	P40
232382	P60
232399	P80
235109	P100
232405	P120
232412	P180



TÉPŐZÁRAS CSISZOLÓ

115 mm

232597	P40
232603	P60
232610	P80
232627	P100
232634	P120



125 mm

232672	P40
232689	P60
232696	P80
232702	P100
232719	P120



FIBERTÁRCSA

115 mm

233044	P40
233051	P60
233068	P80
233075	P100
233082	P120



125 mm

233112	P40
233129	P60
233136	P80
233143	P100
233150	P120



TÉPŐZÁRAS TÁRCSA



232894 115 mm
232900 125 mm

GUMITÁNYÉR



233303 115 mm
233310 125 mm
233327 150 mm

DRÓTKEFE FA 5 SOROS



234232

DRÓTKEFE MŰANYAG DRÓTKEFE SPEC. 5 SOROS HAJLÍTOTT



234256



291709

KÉZI CSISZOLÓ



233631 160x85 mm
233648 210x105 mm

KÉZI CSISZOLÓ FOGANTYÚS



233655 230x80 mm
233662 230x105 mm

NYELEZHETŐ CSISZOLÓ



275860

GYÉMÁNT VÁGÓTÁRCSA



folytonos

234478 115 mm
234485 125 mm
234515 230 mm



szegmentált

234539 115 mm
234546 125 mm
234577 230 mm



turbó

234591 115 mm
234607 125 mm
234638 230 mm

ABLAKKAPARÓ



műanyag

234300

FESTÉKKAPARÓ



fa nyéllel

234393 22 cm
234416 34 cm
234423 pótpenge

MAGYAR SPAKLI



247355 30 mm
240011 40 mm
240028 60 mm
240035 80 mm
240042 100 mm
240059 120 mm

FESTŐSPAKLI FLEXIBILIS



240066 30 mm
240073 40 mm
240080 50 mm
240097 60 mm
240103 80 mm
240110 100 mm
240127 125 mm

GIPSZKARTON SPAKLI



Bit-tel

Rozsdamentes
Kétkomponensű nyéllel

240547 120 mm
240134 150 mm
240141 200 mm

GIPSZKARTON SPAKLI



Rozsdamentes

240332 100 mm
240349 150 mm
240356 200 mm

DEUTSCH LINE FESTŐSPAKLI

rozsdamentes a kiváló minőségű ergonómikus soft nyél tökéletesen illeszkedik tenyérbe, ezáltal maximális kényelmet biztosít a munkavégzés során

289560	1,5"
289577	2"
289584	3"
289591	4"
289607	5"
275754	6"
290634	több funkciós spakli



NEW LINE FESTŐSPAKLI

rozsdamentes kiváló minőségű ujjtámasszal ellátott különleges ergonómikus soft markolat

249033	1,5"
249090	2"
249106	3"
249113	4"



SPIDER FESTŐSPAKLI

rozsdamentes kiváló minőségű, dizájnos, különleges tapadást biztosító ergonómikus soft markolat

249120	1,5"
249137	2"
249144	3"
249151	4"
245849	5"
245856	6"



RED LINE FESTŐSPAKLI

rozsdamentes ujjtámasszal ellátott gumírozott markolat

293192	40 mm
293208	60 mm
293215	80 mm
293222	100 mm
293239	120 mm
293277	150 mm



ROZSDAMENTES FALSPATULYA MŰANYAG NYÉLLEL



240431	40cm
240448	60cm

ANYAGÁBAN ROZSDAMENTES FALSPATULYA 2K NYÉLLEL



248093	30 cm
--------	-------

TÜSKÉS BUBORÉKMENTESÍTŐ



222444	69x12mm 25 cm
222451	122x34mm 25 cm

POLISZTIROL KÖZET ÉS ÜVEGGYAPOT VÁGÓ KÉS



250881	
--------	--

TŰZŐGÉP ERŐSZABÁLYZÓS



243883	4 -14 mm
tűzőkapocs	1000db-os
243838	10 mm

JAPÁN SPATULYAKÉSZLET



műanyag

240370 4 részes



rozsdamentes

240387 4 részes

GLETTEŐ MŰANYAG



ABS 140 mmx280 mm

240752 3 mm

ACÉLSIMÍTÓ



240516 250 mm
240523 300 mm
248697 8x8 mm fogazott
240530 10x10 mm fogazott
248192 fűrészfogú

SVÁJCI GLETTEŐ



rozsdamentes, fa nyéllel

240783

4x4 mm fogazott
(130 mmx500 mm)
240790

6x6 mm fogazott
(130 mmx500 mm)
240806

8x8 mm fogazott
(130 mmx500 mm)
240813

10x10 mm fogazott
(130 mmx500 mm)

rozsdamentes, fa nyéllel

240769

130 mmx360 mm

240776

130 mmx500 mm

246990

130 mmx680 mm

GLETTEŐ



rozsdamentes,
műanyag nyéllel

240592
130 mmx280 mm
240608
4x4 mm fogazott
240615
6x6 mm fogazott
240622
8x8 mm fogazott
240639
10x10 mm fogazott



rozsdamentes,
soft nyéllel

293291
130 mmx280 mm
240707
4x4 mm fogazott
240714
6x6 mm fogazott
240721
8x8 mm fogazott
293307
10x10 mm fogazott



anyagában rozsdamentes,
soft nyéllel

240691
130 mmx280 mm
240738
10x10 mm fogazott

GIPSKANÁL ROZSDAMENTES



soft nyéllel

241063 40 mm
241070 60 mm
241087 80 mm
241094 100mm

KANÁL ROZSDAMENTES



soft nyéllel

241131
120 mmx80 mm
241148
140 mmx80 mm
241155
160 mmx115 mm
242848
180 mmx120 mm

KŐMŰVES KANÁL



kerekített végű

242800

egyenes végű

242794

KŐMŰVES FANDLI



241209 180 mm
241216 200 mm

ZÖLD SIMÍTÓGUMI EPOXY MŰGYANTA FUGÁZÁSHOZ



241315 280 x140 mm

KÉK SIMÍTÓGUMI EPOXY FUGÁZÁSHOZ



247966 280 x140 mm

SIMÍTÓ SZIVACSGUMI FEKETE 1 CM

2 komponensű nyéllel



241223 280 x 140 mm

2CM-ES OLASZ GUMIS LEMOSÓSZIVACS



241247 280 x 140 mm

3 CM-ES HYDRO METSZETT LEMOSÓSZIVACS

2 komponensű nyéllel



229153 280 x140 mm

3 CM-ES HYDRO METSZETT LEMOSÓSZIVACS



247973 280 x140 mm

3 CM METSZETT LEMOSÓSZIVACS PÓT



247980 280 x140 mm

BURKOLÓVÖDÖR KIEGÉSZÍTŐKKEL 24L-ES

leveshető masszív
tripla görgők
extra lehúzórács
erősített oldalfal
fékezhető kerekek



241735

FUGÁZÓ GUMI FA NYÉLLEL



241391 180 mm
241407 280 mm

SZILIKON FUGAKIHÚZÓ



241469

TÉRDVÉDŐ



241421 1 pár
241445 1 pár zselés párnával

FUGAKERESZT



3 funkciós, letörhető szárral

241643 2 mm (300 db-os)
241650 3 mm (250 db-os)
241667 4 mm (250 db-os)
241674 5 mm (200 db-os)
241681 10 mm (100 db-os)
241698 csempeék (100 db-os)
0-4mm

FUGAKAPARÓ



241476 30 mm
241483 50 mm

ÁCSCERUZA



245443 180 mm piros
245450 250 mm hatszögletű

KŐMŰVES ZSINÓR



243357
50 m Ø1,7 mm

KICSAPÓZSINÓR MŰANYAG ABS



243425 30m

KICSAPÓZSINÓR FÉMHAZAS



243418 30m

KICSAPÓZSINÓR KLASSZIKUS

tartós Easy Grip™ ház
multifunkciós kampós vég, szögbe
vagy szegélybe akasztható,
gipszkartonba szűrhető
szakadásbiztos zsinór
tisztá utántöltő tartály, a porfesték
nem szóródik szét
felakasztható
85 gr töltőkapacitás
30 m zsinór

286125

Szettben is rendelhető!

Kicsapózsínór
+ 113 g porfesték

286132



KICSAPÓZSINÓR + VÍZMÉRTÉK

tartós Easy Grip™ ház,
stabil fogású ergonómikus nyél
ütésálló ház, házba csúsztatható vízmérték
6x gyorsabb visszatekerés, multifunkciós kampós
vég, szögbe vagy szegélybe akasztható,
gipszkartonba szűrhető szakadásbiztos zsinór
tisztá utántöltő tartály, a porfesték
nem szóródik szét
felakasztható
113 gr töltőkapacitás
30 m zsinór

286149

PORFESTÉK

kicsapózsínórhoz porfesték
piros színben
226 gr

286163 226 gr



KŐMŰVES VÖDÖR



241186 12 L
241193 20 L

HABARCS- LÁDA



247140 45 L
247157 65 L
247164 90 L

KŐPORSZÓRÓ



243340

PÓRUSBETON FŰRÉSZ PROFI



241858 17 SK

VAKOLATGYALU FÉM, RÁCSOS



243180 280x150mm

STYROPOR CSISZOLÓ



243197 200 x400 mm
243210 pótlap
243203 250 x500 mm
243227 pótlap

KAPARÓ RÉGI VAKOLATRA



243166 400x180 mm
243142 400x180 mm

KAPARÓ RÉGI VAKOLATRA



247119 210x105 mm
243159 270x130 mm

KEVERŐSZÁRAK

keverőszár
műanyag fejű

keverőszár
műanyag fejű

keverőszár
fém

habarcskeverő
horganyzott

festék és
habarcskeverő
horganyzott

festék és
habarcskeverő
M14-es

festék és
habarcskeverő
SDS+



293253	60 mm	293260	80 mm	243524	100x600mm	243609	80 mm	247416	80 mm	243623	120 mm	247423	100 mm	243630	140 mm	247379	
				243524	100x600mm	243616	100 mm	243586	120 mm	243647	160 mm					100x500 mm	

KINYOMÓPISZTOLYOK

ECO



243661

SKELET



243678

COX



243692

KITKINYOMÓ PISZTOLY

MAGNUM



247263

BIG MASTER



290610

aluminium zárt



243746
243753
243760

310 ml
600 ml
pótcsőcs (3 db.)

PURHAB PISZTOLY

standard



247546

PURHAB PISZTOLY

teflon



290627

ALU ÉLVÉDŐ - ECO

20x20x0,28 mm



292096 2 m
292102 2,5 m
292119 3 m

ALU ÉLVÉDŐ - STANDARD

22x22x0,30 mm



292126 2 m
292133 2,5 m
292140 3 m

ALU ÉLVÉDŐ - PROFI

23x23x0,35 mm

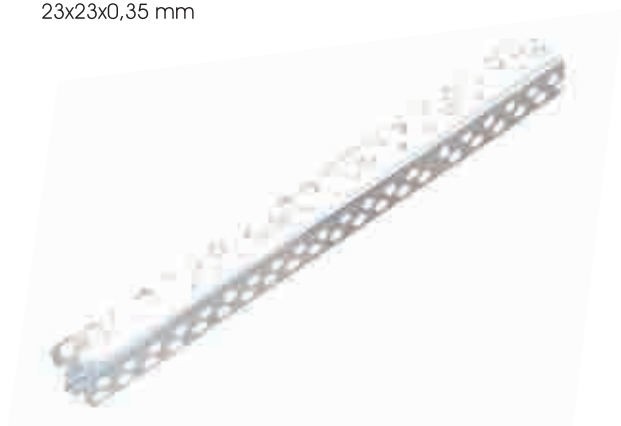

292157 2 m
292164 2,5 m
292171 3 m

ALU ÉLVÉDŐ - EXTRA

23x23x0,40 mm



292188 2 m
292195 2,5 m
292201 3 m

PVC HÁLÓS ÉLVÉDŐ

10x10 cm
2,5 m

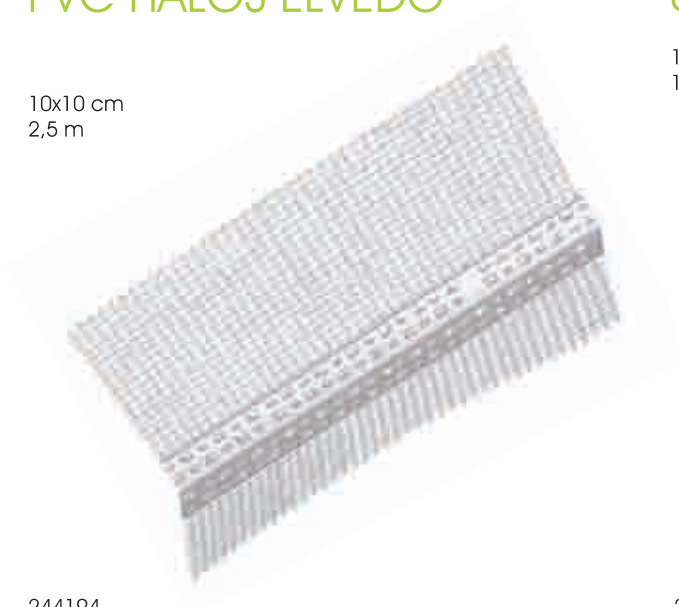

244194

ÜVEGSZÖVET HÁLÓ

145 g/m²
1 mx50 m



244118

GURULÓÁLLVÁNY

járólap: 0,7x2 m



- 242909 gurulóállvány A
- 242916 gurulóállvány A+B
- 281410 gurulóállvány A+B+C
- 242978 gurulóállvány A+B+C+D
- 242992 gurulóállvány A+B+C+D+E
- 281427 kerék orsóval 150mm

TÖBBCÉLÚ LÉTRA



- 281434 3x7
- 281397 3x9
- 281403 3x11

ALUMÍNIUM HÁZTARTÁSI LÉTRA



- 223113 4-es
- 223120 5-ös
- 223137 6-os

FESTŐLÉTRA PROFI VÖDÖRAKASZTÓVAL



- 223021 4-es
- 223038 5-ös
- 223045 6-os
- 223052 7-es
- 223069 8-as
- 223076 9-es
- 223083 10-es
- 223090 11-es
- 223106 12-es
- 224356 létratoldó billincs
- 224349 létratoldó fa (4 db)

LAKKÁLLVÁNY 1 PÁR



- 223144 6 pálcás 100 cm
- 223151 10 pálcás 160 cm

MÁZOLÓBAK 1 PÁR



- 223168 90 cm

VISILUX 1

karcmentes, víztiszta lencse



270056 2-1,2-es

HIGIÉNÉS PORMASZK

papír, eldobható



270223 50 db-os

SUPAIR FFP1 SL PORMASZK

szelep nélkül



271862

SUPAIR FFP1 SL PORMASZK

szeleppel



270247

CÉRNAKESZTYŰ

pamut triplaszálás
gumírozott mandzsetta



271947

egyoldalt pötyyözött



270803

PRECÍZIÓS KESZTYŰ

nagy szakítószilárdságú
100% poliamid szál, tenyerén
mártott



fehér		fekete	
270865	M-es	276539	M-es
290788	L-es	276515	L-es
276546	XL-es	280468	XL-es

RAKODÓKESZTYŰ

pamutra ökölcsontig mártott,
sárga latex,
gumírozott mandzsetta
csúszásmentes érdesítés



271053

IPARI VASTAG KESZTYŰ

duplatenyeres,
marhahasíték tenyér és
mege erősítés a hüvelyk és
mutatóujjon
pamut tenyérbélés



270889

BARKÁCSKESZTYŰ

sárga marhahasíték tenyér
vásznon kézhát és mandzsetta
pamut tenyérbélés



270896

LATEX KESZTYŰK



téli

293079	8-as méret
293086	9-es méret
287825	10-es méret
293093	11-es méret
270940	10-es méret, bélelt



nylon

293062	8-as méret
286569	9-es méret
292089	10-es méret
286576	11-es méret

EGÉSZSÉGÜGYI KESZTYŰ



egyszerhasználatos,
latex, púderezett belsővel
100 db-os

100032	S méret
100025	M méret
100049	L méret
100056	XL méret



egyszerhasználatos,
nitril, púdermentes
100db-os

102705	S méret
102712	M méret
102729	L méret
102736	XL méret

HÁZTARTÁSI LATEX GUMIKESZTYŰ



291518	S méret
291501	M méret
291495	L méret
291525	XL méret

GUMIKESZTYŰ



Gumikesztyű

293116	komfort S-es
293123	komfort M-es
293130	komfort L-es
293147	komfort XL-es
293154	extra hosszú S-es
293161	extra hosszú M-es
293178	extra hosszú L-es
293185	ultra hosszú 56cm

CIPŐVÉDŐK

• fehér csúszásmentes,
erősített kivitel



293024 50 db-os

• kék csúszásmentes



293031 100 db-os

• kék gumis



293017 100 db-os

FESTŐOVERÁL



kiválóan szellőző, polipropilén, ruhára is vehető,
kapucnis, kettős húzózárral, deréknál, bokánál,
csuklónál és kapucninál gumírozott

272043	M méret
271411	L méret
272050	XL méret
272067	XXL méret

FELMOSÓNYÉL MŰANYAG



291402 110 cm

FELMOSÓNYÉL KRÓM



291419 130 cm

FELMOSÓNYÉL NATÚR FA



271534	120 cm	menetes	271565	120 cm
271541	150 cm		271572	150 cm

FELMOSÓNYÉL ÜVEGSZÁLAS



292058 140 cm

SOFT MOP TWIST

291426

SUPRA MOP

291433



COTTON MOP

291372	L	150g
291389	XL	190g
291396	XXL	230g

MICRO MOP

291693



FELMOSÓVÖDÖR

prémium 18L-es ovális vödör megnövelt falvastagsággal, extra tartós kivitel, kiegyenlített tömegközpon, spirális csavarókosár megnövelt résekkel és csavarodásgátló bordákkal



291440

PRÉMIUM FELMOSÓ SZETT

prémium 18L-es ovális vödör megnövelt falvastagsággal, SoftMOP Twist felmosófej, 140cm-es üvegszálás felmosónyél, speciális csavarókosár megnövelt résekkel és csavarodásgátló bordákkal



292041

FELMOSÓ SZETT

VÖDÖR+CSAVARÓKOSÁR+NYÉL+MOP FEJ
12 L-es csavarókosárral szerelt kerek vödör, SoftMOP Twist felmosófej, 110 cm hosszú felmosónyél



291679

PARTVIS CÉZÁR

PARTVIS KEVERT LÓSZÓR



271688



271671

MINTÁS PARTVIS+NYÉL



safari
093071



jungle
095051



katicás
093033



happy
093002



candy
098052



bocis
000949



amore
000918

JÁRDASEPRŰ



271794 30 cm
271800 40 cm
271817 50 cm
271824 60 cm
271831 80 cm

TEREMPARTVIS+ NYÉL



271701 500 mm
271718 800 mm
271725 lószőr 600 mm
271732 lószőr 800 mm

SEPRŰ COSMA



271756 kültéri



271749 beltéri

BILLENŐS SZEMETES



820024 5L
820031 10L
820048 20L
820055 35L

PÓKHÁLÓZÓ



002028 ovál

TELESZKÓPOS NYÉL PÓKHÁLÓZÓKHOZ



002011 kerek

959978 150cm
243001 300cm

KÖRÖMKEFE



556547 Ovár



556646 Moson

SZEMETESLAPÁT



300088 Szemeteslapát 211005 Gumis lapát

LÁBTÖRLŐK

gumis lábtörő
60x40 cm



891955

rombusz mintás
60x40 cm



890613

mintás
60x40 cm



890620

kókuszrostos
60x40 cm



891962

JUMBO UNIVERZÁLIS SZIVACS XXL SZIVACS

20x17x11 cm



291358

996395 250x80x120 mm

MIKROSZÁLÁS SZIVACS



966213 250x80x120 mm

MOSOGATÓSZIVACS MOSOGATÓSZIVACS

BRILLIANT

10 db-os, gazdaságos kiszerezés

FORMÁZOTT

10 db-os, körömkímélő vájattal

MOSOGATÓ-SZIVACS

10 db-os, 14x9x4cm



291365

291488

291617

MICROSCRATCH KENDŐ

karcmentes súrolókendő
35X35CM

MICRODUO MICROFIBER KENDŐ

2 oldalú (üveg és univerzális)
35x35cm

MICROUNI MICROFIBER KENDŐ

univerzális
35x35cm

MICROGLASS MICROFIBER KENDŐ

üveghez és tükörhöz
35x35cm



291563

291549

291686

291556

PÁRAMENTESÍTŐ PAD



964349

PÁRAMENTESÍTŐ KENDŐ



967586

COCKPIT MŰSZERFALÁPOLÓ KENDŐ



967548 24 db

MŰANYAGÁPOLÓ KENDŐ, KÜLSŐ



967913 24 db

ROVARELTÁVOLÍTÓ KENDŐ



990218 20 db

KÉZTISZTÍTÓ KENDŐ



967890 24 db

BŐRÁPOLÓ KENDŐ



967555 24 db

KÁRPITTISZTÍTÓ KENDŐ



967562 24 db

ÜVEGTISZTÍTÓ KENDŐ



967906 24 db

ION CSERÉLT VÍZ



960921 1 liter PET
960938 2 liter PET
960815 3 liter PET

NYÁRI SZÉLVÉDŐ- MOSÓK



990683 1 liter PET
990706 3 liter PET
990713 5 liter PET

AUTÓSAMPON



964219 500 ml

ROVARELTÁVOLÍTÓ PUMPÁS



967326 500 ml
967791 750 ml

ÜVEGTISZTÍTÓ



967463 500 ml
967470 750 ml

BELSŐTÉR TISZTÍTÓ

nem nedvszívó műanyag felületek
kezelésére, antisztatikus tulajdonságot
kölcsonöz



967449 500 ml

COCKPIT SPRAY

vizes alapú műszerfalápoló,
matt felületet eredményez



967456 500 ml

DEFEKT JAVÍTÓ

alkalmas minden típusú
gumiabroncs gyors defekt
mentesítésére
195 x 15" méretig



990232 400 ml

NYESTRIASZTÓ

kábelek és vezetékek
védelmére szolgál.
hosszantartó védelmet
biztosít, akár
6 hónapon át
Szagtalan.



990249 300 ml

LÉGFRISSÍTŐK



966862 Sheron, Fresh Air - Anti Tabacco
966831 Sheron, Fresh Air - Aqua
966848 Sheron, Fresh Air - Black
966879 Sheron, Fresh Air - Green Tea
966886 Sheron, Fresh Air - Melon/Kiwi
966855 Sheron, Fresh Air - New Car
966893 Sheron, Fresh Air - Sport-Design
966824 Sheron, Fresh Air - Vanília
967388 Sheron, Fresh Air - Berries
967371 Sheron, Fresh Air - Cocktail

ZÁROLAJOZÓ- JÉGOLDÓ



967227 50 ml

JÉGOLDÓ PUMPÁS



967081 500 ml
968767 750 ml

JÉGOLDÓ AEROSOL



967074 300 ml

TÉLI SZÉLVÉDŐMOSÓK



990461 -19C 2L
990478 -19C 5L, kiöntővel
968576 -20C 5L
968590 -30C 5L
968613 -40C 5L
968620 -80C 1L

FAGYÁLLÓ KONCENTRÁTUM 1 L



968705 G11
968774 G12 Maxi D
968712 G12++

FAGYÁLLÓ READY MIX -30C 3L



968682 G11
968699 G12 Maxi D

JÉGPAPARÓ 3D THERMO



074375

JÉGPAPARÓ KESZTYŰS



968507

INDÍTÓKÁBEL



960143 200A
960150 400A
960167 600A

ÖNTAPADÓS VITRAGEPÁLCA FEHÉR



001058	40 cm 2db/cs
001072	60 cm 2db/cs
008675	80 cm 2db/cs
001102	100 cm 2db/cs
001201	öntapadós vitragekampó 17 x 24 mm, fehér, 4 db/cs

FILIGRANO KARNIS MŰANYAG FEHÉR 28MM

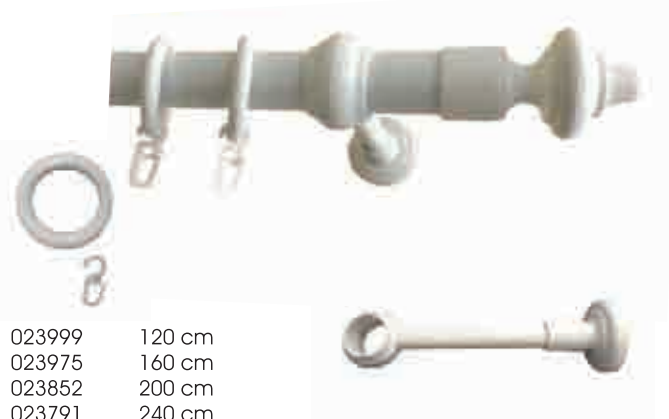

023999	120 cm
023975	160 cm
023852	200 cm
023791	240 cm
023838	300 cm
000174	tartó 18 cm, 1db/cs
000013	karika+ráncszedő,fehér, 10db/cs

FILIGRANO KARNIS FA 28MM



024002	natúr, 120 cm
032458	natúr, 160 cm
023883	natúr, 200 cm
023777	natúr, 240 cm
023654	natúr, 300 cm
033912	dió, 120 cm
033936	dió, 160 cm
033950	dió, 200 cm
033974	dió, 240 cm
034001	dió, 300 cm
000204	tartó 18 cm, natúr, 1db/cs
000228	tartó 18 cm, dió, 1db/cs
000044	karika+ráncszedő, natúr,10 db/cs
000068	karika+ráncszedő, dió,10db/cs

U-SÍN STANDARD



007548	fehér, 110 cm
007586	fehér, 150 cm
007616	fehér, 190 cm
007555	fehér, 230 cm
009948	fehér, 290 cm
007630	bronz, 110 cm
007678	bronz, 150 cm
007708	bronz, 190 cm
007647	bronz, 230 cm
009955	bronz, 290 cm
007722	beige, 110 cm
007760	beige, 150 cm
007791	beige, 190 cm
007739	beige, 230 cm
009962	beige, 290 cm

MENNYEZETI SÍN MÜNCHEN TARTOZÉKCSOMAGGAL, FEHÉR

1-soros



765699 120 cm
765705 150 cm
765712 180 cm
765729 210 cm
765736 250 cm
765743 300 cm

2-soros



765637 120 cm
765644 150 cm
765651 180 cm
765668 210 cm
765675 250 cm
765682 300 cm

LEZÁRÓÍV FEHÉR



000716 1-soros 2db/cs
764333 2-soros 2db/cs

ÖSSZEKÖTŐÍV FEHÉR



090595 1-soros belső íves 1db/cs
000747 1-soros külső íves 1db/cs
090601 2-soros belső íves 1db/cs
000754 2-soros külső íves 1db/cs

VÉGZÁRÓ FEHÉR

TOLDÓ FEHÉR

TARTOZÉKCSOMAG

2-3 sor mennyezeti sínhez



000785 1-soros 2db/cs
012481 2-soros 2db/cs



090441 2db/cs



817824 300-400cm

MŰANYAG ANYAGÁBAN SZÍNEZETT UV STABIL BEL- ÉS KÜLTÉRI PÁRKÁNY

201135	fehér 150 mm
201142	fehér 210 mm
201159	fehér 250 mm
201166	fehér 300 mm
201173	fehér 350 mm
201180	fehér 400 mm

FÓLIÁZOTT BELTÉRI PÁRKÁNY

246600	aranytölgy 150 mm
246617	aranytölgy 210 mm
246624	aranytölgy 250 mm
246631	aranytölgy 300 mm
246464	dió 150 mm
246471	dió 210 mm
246488	dió 250 mm
246495	dió 300 mm
246730	mahagóni 150 mm
246747	mahagóni 210 mm
246754	mahagóni 250 mm
246761	mahagóni 300 mm







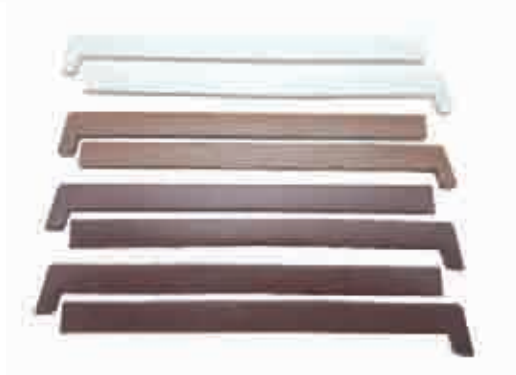































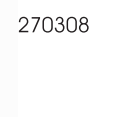

VÉGZÁRÓK

246587	fehér végzáró 150-300 mm (/pár)
246594	fehér végzáró 400 mm (/pár)
246648	aranytölgy végzáró (/pár)
246655	dió végzáró (/pár)
246501	mahagóni végzáró (/pár)



DÍSZLÉCEK

extrudált polisztirol 2 m

		347101	DA51 50x50 mm			270117	DH45 45x45 mm
		347064	DC35 30x30 mm			347071	DL21 20x20 mm
		347033	DC51 50x50 mm			347095	DL26 20x25 mm
		347019	DC81 80x80 mm			270094	DW21 24x12 mm
		347088	DE26 18x25 mm			347057	DW41 40 mm
		347040	DE36 30x35 mm			271398	DW71 68x14 mm
		347026	DE51 40x50 mm			347132	DL51 40x45 mm
		347002	DE81 70x80 mm			270100	DL101 80x80 mm
		270308	Élvédő 2,5 m 20x20 mm			270124	Ragasztó 1,5 kg
						969025	Ragasztó 4 kg

BURKOLÓLAPOK

préselt polisztirol,
49,5 cm x 49,5 cm x 6-8 mm

(8 lap/2 m²/csomag)

	000431	Bega		203591	Odra
	015912	Dunaj		000424	Okta
	203560	Hamburg		015820	Vltava

ACRYL FESTÉKSPRAY

CRAFTS



FLY COLOR

400 ML

		CRAFTS	FLY		CRAFTS	FLY
	Színtelen lakk, fényes	696329	400581			
	Színtelen lakk, matt	696330	400833		696213	400703
	Alapozó fehér	696269	400865			400765
	Alapozó szürke	696268	400864			400766
	Vörös	696282	400866			407245
						405470
	RAL 1001 fényes bézs		400796		103575	
	RAL 1003 fényes ríktósárga		400797			400666
	RAL 1007 fényes nárciszsárga		400697		160677	409416
	RAL 1013 opál fehér		400710		696206	400819
	RAL 1014 fényes elefántcsont fehér, sötét		405463		696190	400826
	RAL 1015 elefántcsont fehér		405464			405487
	RAL 1018 cinksárga		405466		696152	400720
	RAL 1021 repcesárga	696244	405467		103544	400734
	RAL 1023 fényes közlekedési sárga		400642			400727
	RAL 1028 fényes dinnye sárga	103490	406651			400802
	RAL 2002 fényes vérnarancs		400635		696145	406675
	RAL 2003 pasztel narancs	696237	406668			405494
	RAL 2004 fényes tiszta narancs		409409			400771

400 ML

CRAFTS

FLY

CRAFTS





FLY

	RAL 6002 fényes lombzöld	103537	400772		RAL 9005 fényes fényes fekete	696060	400673
	RAL 6005 fényes moszatzöld	696121	400789		RAL 9005 matt matt fekete	696046	400857
	RAL 6018 fényes sárgászöld	103506	400758		RAL 9005 selyemfényű selyemfényű fekete		400671
	RAL 6019 fényes fehérés zöld		400741		RAL 9006 fényes fehéralumínium	696022	400674
	RAL 6029 fényes mentazöld	696107	406682		RAL 9007 fényes szürkealumínium		400672
	RAL 7001 fényes ezüstsürke	696091	409430		RAL 9010 fényes fehér	695957	400604
	RAL 7005 fényes egérsürke		400608		RAL 9010 matt fehér	695612	400840
	RAL 7011 fényes fémsürke		400837		RAL 9016 fényes közlekedési fehér		400850
	RAL 7032 fényes kavicszürke		400610				
	RAL 7035 fényes világosszürke		400611		Hóálló festék ezüst	696350	
	RAL 7037 fényes porszürke		400628		Hóálló festék fekete	696367	
	RAL 7040 fényes ablakszürke		406699		Fluor piros	696411	
	RAL 8011 fényes dióbarna	696084	400838		Fluor sárga	696435	
	RAL 8016 mahagónibarna		400680		Fluor rózsaszín	696459	
	RAL 8017 fényes csokibarna	110061	407252		Kádzománcjavító fehér	696534	
	RAL 8019 fényes szürkésbarna		400659		Effekt bronz	696305	
	RAL 8023 fényes narancsbarna		406705		Effekt króm	696473	
	RAL 9001 fényes krémfehér	696059			Effekt réz	696497	
	RAL 9003 fényes rikitó fehér		400670		Effekt arany	696510	









ALLROUND MARKER JELÖLŐ SPRAY

kézi, 500ml

	Fluor Pink	201585
	Fluor Piros	201592
	Fluor Narancs	201608
	Fluor Sárga	201615
	Fluor Zöld	257650
	Fluor Kék	201622

SPOTMARKER JELÖLŐ SPRAY

kézi/gépi, 500ml

201479	Fluor Pink	
201486	Fluor Piros	
201493	Fluor Narancs	
201509	Fluor Sárga	
201516	Fluor Zöld	
201523	Fluor Kék	



Magasfényű zománcfesték oldószeres

Kiváló minőségű,
tartós bevonatot biztosító,
magasfényű oldószeres zománcfesték.
Alkalmas kül- és beltéri fa-
és fémfelületek festésére.
Kiválóan terül, vastag bevonatot képez.

Kiszerezés
0,2 L
0,75 L
2,5 L
20 L



Kiadósság: 8-12 m²/liter/réteg,
a felület minőségétől
és a felhordás módjától függően.

Javasolt rétegszám: 1-2 réteg

Felhordás: ecsettel, hengerrel

Átfesthető: (20°C-on) 6 óra

Száradási idő: (20°C-on) 24 óra

Hígíthatóság: szükség esetén szintetikus
hígítóval

Színválaszték: fehér(1), bézs(2),
citromsárga(3),
okkersárga(4), narancssárga(14),
piros(7),
bordó(13), világoskék(15), sötétkék(10),
világoszöld(8), sötétzöld(9), szürke(11),
barna(5), sötétbarna(6), fekete(12),
ezüst(16)

Selyemfényű zománcfesték oldószeres

Kiváló minőségű,
tartós bevonatot biztosító,
selyemfényű oldószeres zománcfesték.
Alkalmas kül- és beltéri fa-
és fémfelületek festésére.
Kiválóan terül, vastag bevonatot képez.

Kiszerezés
0,2 L
0,75 L
2,5 L
20 L



Kiadósság: 8-12 m²/liter/réteg,
a felület minőségétől
és a felhordás módjától függően.

Javasolt rétegszám: 1-2 réteg

Felhordás: ecsettel, hengerrel

Átfesthető: (20°C-on) 6 óra

Száradási idő: (20°C-on) 24 óra

Hígíthatóság: szükség esetén szintetikus
hígítóval

Színválaszték: fehér(1), szürke(11),
barna(5), fekete(12)

Matt zománcfesték oldószeres

Kiváló minőségű, tartós bevonatot
biztosító, matt oldószeres zománcfesték.
Alkalmas kül- és beltéri fa- és fémfelületek
festésére.
Kiválóan terül, vastag bevonatot képez.

Kiszerezés
0,2 L
0,75 L
2,5 L
20 L



Kiadósság: 8-12 m²/liter/réteg,
a felület minőségétől
és a felhordás módjától függően.

Javasolt rétegszám: 1-2 réteg

Felhordás: ecsettel, hengerrel

Átfesthető: (20°C-on) 6 óra

Száradási idő: (20°C-on) 24 óra

Hígíthatóság: szükség esetén szintetikus
hígítóval

Színválaszték: fehér(1), szürke(11),
barna(5), fekete(12)

Vízbázisú zománccfesték vizes

Vízzel hígítható, kiváló minőségű,
tartós bevonatot biztosító
UV álló zománccfesték.
Alkalmas kül- és beltéri fa-
és fémfelületek festésére.

Kiszerezés
0,65 L



Kiadósság: 10-12 m²/liter/réteg,
a felület minőségétől
és a felhordás módjától függően.

Javasolt rétegszám: 1-2 réteg

Felhordás: ecsettel, hengerrel

Átfesthető: (20°C-on) 4-6 óra

Száradási idő: (20°C-on) érintésre 1 óra

Hígíthatóság: szükség esetén vízzel (5-
10%)

Színválaszték: fehér (1), sárga (2), piros
(3), kék (4), v.barna (5), s.barna (6),
v.zöld (7), s.zöld (8), szürke (9), fekete
(10)

Prémium zománccfesték oldószeres

Prémium kategóriájú,
UV álló, tartós bevonatot biztosító,
magasfényű oldószeres zománccfesték.
Alkalmas kül- és beltéri fa- és fémfelületek
festésére. Kiválóan terül, vastag dekoratív
bevonatot képez. Hosszú távon véd
az időjárás, valamint az erős napsugárzás
káros hatásaitól.

Kiszerezés
275280 0,75 L
279189 2,5 L
285418 20 L



Kiadósság: 8-10 m²/liter/réteg,
a felület minőségétől
és a felhordás módjától függően.

Javasolt rétegszám: 1-2 réteg

Felhordás: ecsettel, hengerrel

Átfesthető: (20°C-on) 12 óra

Száradási idő: (20°C-on) 24 óra

Hígíthatóság: szükség esetén szintetikus
hígítóval

Színválaszték: fehér

Radiátorzománc oldószeres

Kiváló, tartós bevonatot biztosít elsősorban
fűtőtestek, bojlerok, melegvíztárolók és
csővezetékek festésére. Nem sárgul,
gyorsan szárad, 100°C-ig hosszútávon
hőálló. Az éleken is jól tapadó, rugalmas,
vastag, ütésálló bevonatot képez.
A radiátor festését minden esetben üzemen
kívüli állapotban kell elvégezni és a száradást
követően minimum 5 napig használaton kívül
kell tartani. Így garantáltan hosszútávon
megőrzi fényét és fehérségét.

Kiszerezés
274061 0,75 L
274078 2,5 L
274085 20 L



Kiadósság: 8-10 m²/liter/réteg,
a felület minőségétől
és a felhordás módjától függően.

Javasolt rétegszám: 1-2 réteg

Felhordás: ecsettel, hengerrel

Átfesthető: (20°C-on) 12 óra

Száradási idő: (20°C-on) 24 óra

Hígíthatóság: szükség esetén szintetikus
hígítóval

Színválaszték: fehér

Antik zománcfesték oldószeres

Antik külsőt kölcsönző, kiváló minőségű zománcfesték. Környezeti hatásoknak kitett alumínium, vas és acélfelületek, kovácsoltvas tárgyak védelmére és díszítésére szolgál. Kopásálló, gyorsan szárad, kiválóan terül, vastag bevonatot képez. Az időjárási viszonyosságoknak hosszútávon ellenáll.

Kiszerezés
0,75 L
20 L



Kiadósság: 8-12 m²/liter/réteg, a felület minőségétől és a felhordás módjától függően.

Javasolt rétegszám: 1-2 réteg

Felhordás: ecsettel, hengerrel

Átfesthető: (20°C-on) 6 óra

Száradási idő: (20°C-on) 24 óra

Hígíthatóság: szükség esetén szintetikus hígítóval

Színválaszték: szürke(1), bronz(2), zöld(3), fekete(4)

Kalapácsolakk zománcfesték oldószeres

Kiváló fedőképességű, gyorsan száradó zománcfesték. Kopásálló, fényes, dekoratív védőfilmet képez a felületen, hosszantartó védelmet biztosít kül- és beltéren egyaránt.

Kiszerezés
0,75 L
20 L



Kiadósság: 8 m²/liter/réteg, a felület minőségétől és a felhordás módjától függően.

Javasolt rétegszám: 1-2 réteg

Felhordás: ecsettel, hengerrel

Átfesthető: (20°C-on) 30 perc

Száradási idő: (20°C-on) 2 óra

Hígíthatóság: nem ajánlott a kalapácsolakk mintázat miatt, szükség esetén nitrohígítóval

Színválaszték: szürke(1), zöld(2), kék(3), arany(4), piros(5), fekete(6)

Alutherm zománcfesték oldószeres

200°C-ig hőálló, kiváló minőségű alumínium posztát tartalmazó zománcfesték. Környezeti hatásoknak és magas hőnek kitett fémfelületek védelmére szolgál. (például: keréktárcsák, kipufogó rendszerek, karosszéria elemek, gyártósorok, üzemanyagtartályok, fémszerkezetek, csővezetékek) Kopásálló, gyorsan szárad, kiválóan terül és vastag bevonatot képez. Az időjárási viszonyosságoknak hosszútávon ellenáll.

Kiszerezés
275235 0,75 L
203672 20 L



Kiadósság: 6-8 m²/liter/réteg, a felület minőségétől és a felhordás módjától függően.

Javasolt rétegszám: 1-2 réteg

Felhordás: ecsettel, hengerrel

Átfesthető: (20°C-on) 4-6 óra

Száradási idő: (20°C-on) 24 óra

Hígíthatóság: szükség esetén szintetikus hígítóval

Színválaszték: hőálló ezüst

3 az 1-ben korróziógátló zománcfesték oldószeres

Közvetlenül a rozsdás felületre felhordható rozsdátalakító, korróziógátló alapozó és fedőzománc egyben. Kiválóan terülő, tartós védelmet biztosító oldószeres fémfesték. Alkalmos kül- és beltéri fémfelületek festésére. Különösen ajánlott rozsdás felületek felújítására, a pergő rozsdá és laza festékréteg eltávolítása után.

Kiszerezés
0,75 L
2,5 L
20 L



Kiadósság: 8-10 m²/liter/réteg, a felület minőségétől és a felhordás módjától függően.

Javasolt rétegszám: 1-2 réteg

Felhordás: ecsettel, hengerrel

Átfesthető: (20°C-on) 30 perc

Száradási idő: (20°C-on) 2 óra

Hígíthatóság: nitróhígítóval

Színválaszték: fehér(1), sárga(2), piros(3), kék(4), világoszöld(5), sötétzöld(6), világosbarna(7), sötétbarna(8), szürke(9), fekete(10), ezüstszürke(11)

Rozdagátló alapozó oldószeres

Kiváló fedőképességű, korróziógátló alapozófesték kül- és beltéri vas, acél és egyéb fémfelületekre. Vastag bevonatot képez, kiválóan terülő, gyorsan szárad, matt fényű. Már egy rétegben felkenve is kifejti korrózióvédő hatását, két rétegben felhordva hosszútávú védelmet biztosít.

Kiszerezés
0,9 kg
3,5 kg
25 kg



Kiadósság: 8-10 m²/kg/réteg, a felület minőségétől és a felhordás módjától függően.

Javasolt rétegszám: 1-2 réteg

Felhordás: ecsettel, hengerrel

Átfesthető: (20°C-on) 6 óra

Száradási idő: (20°C-on) 6-8 óra

Hígíthatóság: szükség esetén szintetikus hígítóval

Színválaszték: fehér, vörös, szürke, fekete

Gyorsan száradó rozdagátló alapozó oldószeres

Kiváló fedőképességű, gyorsan száradó, korróziógátló alapozófesték kül- és beltéri vas, acél és egyéb fémfelületekre. Vastag bevonatot képez, kiválóan terülő, matt fényű. Már egy rétegben felkenve is kifejti korrózióvédő hatását, két rétegben felhordva hosszútávú védelmet biztosít.

Kiszerezés
0,9 kg
3,5 kg
25 kg



Kiadósság: 6-8 m²/kg/réteg, a felület minőségétől és a felhordás módjától függően.

Javasolt rétegszám: 1-2 réteg

Felhordás: ecsettel, hengerrel

Átfesthető: (20°C-on) 30 perc

Száradási idő: (20°C-on) érintésre 30 perc, teljesen száraz 2-3 óra

Hígíthatóság: szükség esetén nitróhígítóval

Színválaszték: fehér, szürke, fekete, vörös

Rozsdagátló alapozó vizes

Vízzel hígítható, kiváló fedőképességű korróziógátló alapozófesték kül- és beltéri vas, acél és egyéb fémfelületekre. Kiválóan terül, gyorsan szárad, matt fényű. Környezet és felhasználóbarát, szagtalan termék.

Kiszerezés
275297 0,65 L



Kiadósság: 8-10 m²/liter/réteg,
a felület minőségétől
és a felhordás módjától függően.

Javasolt rétegszám: 1-2 réteg

Felhordás: ecsettel, hengerrel

Átfesthető: (20°C-on) 4-6 óra

Száradási idő: (20°C-on) érintésre 30-60
perc

Hígíthatóság: szükség esetén vízzel (5-
10%)

Színválaszték: szürke

Univerzális alapozó oldószeres

Kiváló fedőképességű, száradást követően jól csiszolható alapozófesték fafelületekre, és közbenső festék fémfelületekre a korróziógátló alapozó után és a fedőréteg felhordását megelőzően.

Kiszerezés
273804 0,9 kg
273811 3,5 kg
273828 25 kg



Kiadósság: 8-10 m²/kg/réteg,
a felület minőségétől
és a felhordás módjától függően.

Javasolt rétegszám: 1 réteg

Felhordás: ecsettel, hengerrel

Átfesthető: (20°C-on) 10 óra

Száradási idő: (20°C-on) 24 óra

Hígíthatóság: szükség esetén szintetikus
hígítóval

Színválaszték: fehér

Univerzális alapozó vizes

Vízzel hígítható, kiváló fedőképességű, gyors száradást követően jól csiszolható alapozófesték fafelületekre, és közbenső festék fémfelületekre a korróziógátló alapozó után és a fedőréteg felhordását megelőzően. Gyorsan szárad, jól terül.

Kiszerezés
275303 0,65 L



Kiadósság: 8-10 m²/liter/réteg,
a felület minőségétől
és a felhordás módjától függően.

Javasolt rétegszám: 1 réteg

Felhordás: ecsettel, hengerrel

Átfesthető: (20°C-on) 4-6 óra

Száradási idő: (20°C-on) érintésre 30 perc

Hígíthatóság: szükség esetén vízzel (5-
10%)

Színválaszték: fehér

Goldlázúr oldószeres

Kiváló tartós bevonatot biztosító magas gyantatartalmú, fixotróp jellegű, arany pigmenteket tartalmazó lazúr. Kopásálló, dekoratív védőfilmet képez, kiemeli a fa erezetét. Megnövelt UV védelemmel hosszútávon védi a fát az időjárás, különösen az erős napsugárzás káros hatásaitól.

Kiszerezés
0,75 L
2,5 L
20 L



Kiadósság: 8-10 m²/liter/réteg,
a felület minőségétől
és a felhordás módjától függően.

Javasolt rétegszám: beltéren 1-2 réteg,
kültéren 2-3 réteg

Felhordás: ecsettel

Átfesthető: (20°C-on) 12 óra

Száradási idő: (20°C-on) 24 óra

Hígíthatóság: szükség esetén szintetikus
hígítóval

Színválaszték: szintelen(1), fenyő(2),
répafenyő(15), konyak(16),
aranyfenyő(17), cserfa(18), vajdió(19),
cseresznye(11), mahagóni(7),
gesztenye(10), teak(3), hárs(8), dió(4),
palliszander(9), ében(12),
nordmann(14), kék luc(5)

Top classic vékonylazúr oldószeres

Kiváló tartós bevonatot biztosító oldószeres vékonylazúr. Áttetsző, selyemfényű, kopásálló, dekoratív védőfilmet képez kül- és beltéri fafelületeken. Hosszú távon védi a fát az időjárás, valamint az erős napsugárzás káros hatásaitól. Kiemeli a fa erezetét.

Kiszerezés
0,75 L
2,5 L
20 L



Kiadósság: 10-12 m²/L,
a felület minőségétől
és a felhordás módjától függően.

Javasolt rétegszám: beltéren 1-2 réteg,
kültéren 2-3 réteg

Felhordás: ecsettel

Átfesthető: (20°C-on) 12 óra

Száradási idő: (20°C-on) 24 óra

Hígíthatóság: nem szükséges, a termék
alapos felkeverés után felhordható.

Színválaszték: szintelen(1), fenyő(2),
répafenyő(15), konyak(16),
aranyfenyő(17), cserfa(18), vajdió(19),
cseresznye(11), mahagóni(7),
gesztenye(10), teak(3), hárs(8), dió(4),
palliszander(9), ében(12), nordmann(14),
kék luc(5)

Top coat lakklazúr oldószeres

Kiváló tartós bevonatot biztosító oldószeres lakklazúr. Áttetsző, selyemfényű, kopásálló, dekoratív védőfilmet képez kül- és beltéri fafelületeken. Hosszú távon védi a fát az időjárás, valamint az erős napsugárzás káros hatásaitól. Kiemeli a fa erezetét.

Kiszerezés
0,75 L
2,5 L
20 L



Kiadósság: 10-12 m²/L,
a felület minőségétől
és a felhordás módjától függően.

Javasolt rétegszám: beltéren 1-2 réteg,
kültéren 2-3 réteg

Felhordás: ecsettel,

Átfesthető: (20°C-on) 12 óra

Száradási idő: (20°C-on) 24 óra

Hígíthatóság: nem szükséges, a termék
alapos felkeverés után felhordható.

Színválaszték: szintelen(1), fenyő(2),
répafenyő(15), konyak(16),
aranyfenyő(17), cserfa(18), vajdió(19),
cseresznye(11), mahagóni(7),
gesztenye(10), teak(3), hárs(8), dió(4),
palliszander(9), ében(12),
nordmann(14), kék luc(5)

Vízbázisú lazúr vizes

Vízzel hígítható, kiváló tartós bevonatot biztosító, gyorsan száradó lazúr. Áttetsző, selyemfényű, kiemeli a fa erezetét. Nagy kopásállóságú, erős védőréteget képez a felületen, ezért kiválóan alkalmas kültéri használatra is. Hosszú távon védi a fát az időjárás valamint az erős napsugárzás káros hatásaitól.

Kiszerezés
0,65 L



Kiadósság: 10-12 m²/liter/réteg,
a felület minőségétől
és a felhordás módjától függően.

Javasolt rétegszám: 2 réteg

Felhordás: ecsettel

Átfesthető: (20°C-on) 4-6 óra

Száradási idő: (20°C-on) 1 óra, rétegek
között 4-6 óra

Hígíthatóság: szükség esetén vízzel

Színválaszték: szintelen(1), fenyő(2),
répafenyő(15), konyak(16),
aranyfenyő(17), cserfa(18), vajdió(19),
cseresznye(11), mahagóni(7),
gesztenye(10), teak(3), hárs(8), dió(4),
páliszander(9), ében(12),
nordmann(14), kék luc(5)

Bútorlakk vizes

Bútorok, székek, polcok és egyéb igénybevételnek kitétt nyers vagy pácolt kül- és beltéri fafelületek lakkozására szolgál. Gyorsan száradó, UV álló, kiváló tartós bevonatot biztosító, nagy kopásállóságú, szintelen fényes lakk.

Kiszerezés
275242 0,65 L



Kiadósság: 10-12 m²/liter/réteg,
a felület minőségétől
és a felhordás módjától függően.

Javasolt rétegszám: 2-3 réteg

Felhordás: ecsettel, hengerrel

Átfesthető: (20°C-on) 4-6 óra

Száradási idő: (20°C-on) érintésre 1 óra

Hígíthatóság: szükség esetén vízzel
(max 10%)

Színválaszték: szintelen

Csónaklakk oldószeres

Kiváló tartós bevonatot biztosító, gyorsan száradó, nagy kopásállóságú, rugalmas, vízálló, szintelen fényes lakk. Csónakok, egyéb kül- és beltéri, igénybevételnek kitétt nyers vagy pácolt fa, valamint poliészter anyagok lakkozására alkalmas. Hosszú távon védi a fát a víz és az időjárás káros hatásaitól. UV álló.

Kiszerezés
273835 0,75 L
273842 2,5 L
273859 20 L



Kiadósság: 8-10 m²/liter/réteg,
a felület minőségétől
és a felhordás módjától függően.

Javasolt rétegszám: beltéren 1-2 réteg,
kültéren 3-4 réteg

Felhordás: ecsettel, hengerrel

Átfesthető: (20°C-on) 12 óra

Száradási idő: (20°C-on) 24 óra

Hígíthatóság: szükség esetén szintetikus
hígítóval

Vízbázisú pu1k parkettlakk vizes

Vízhígítású szagtalan, selyemfényű poliuretán lakk. Parketta és egyéb beltéri falfelületek védelmére és dekorálására szolgál.
Nagy kopásállóságú, gyorsan száradó, felhasználóbarát termék.
Párolgás során nem bocsát ki káros anyagot.



Kiadósság: 8-10 m²/liter/réteg,
a felület minőségétől
és a felhordás módjától függően.

Javasolt rétegszám: 2-3 réteg

Felhordás: ecsettel, hengerrel

Átfesthető: (20°C-on) 4-6 óra

Száradási idő: (20°C-on) 4-6 óra

Hígíthatóság: szükség esetén vízzel

Kiszerezés
274122 1 L

Cool mélyalapozó vizes

A Cool mélyalapozó egy koncentrált akril emulzió, mely a falak impregnálására szolgál a diszperziós festékek felvitele előtt. Használat előtt a felületet minden esetben tisztítsuk meg a szennyeződésektől.



Kiadósság: 4 m²/liter/réteg hígított
állapotban,
a felület minőségétől
és a felhordás módjától függően.

Javasolt rétegszám: 1-2 réteg

Felhordás: ecsettel, hengerrel

Száradási idő: (20°C-on) 2-3 óra

Hígíthatóság: a flakonon jelzett módon
1:4 , 1:5 vagy 1:9 arányban.

Kiszerezés
274139 1:4 1 L
275334 1:4 5 L

Betonfesték vizes

Gyorsan száradó, jó ellenálló képességű, nagy fedőképességű festék. Vastag, jól terül, kemény bevonatot képez. Már egy rétegben kopásálló felületet biztosít. Kiváló kül- és beltéri beton, falfelületek, egyéb építőipari anyagok, oldalsó és járőrfelületek festésére. Fémfelületek esetén korróziógátló alapozó felhordása után.



Kiadósság: 8-10 m²/kg/réteg,
a felület minőségétől
és a felhordás módjától függően.

Javasolt rétegszám: 1-2 réteg

Felhordás: ecsettel, hengerrel

Átfesthető: (20°C-on) 4 óra

Száradási idő: (20°C-on) 24 óra

Hígíthatóság: szükség esetén vízzel

Színválaszték: fehér (1), sárga(2),
aranyárga(3), okker(4), narancs(5),
piros(6), bordó(7),
oxid vörös(8), kajsziarack(9), tűzes
okker(10), világos barna(11), barna(12),
zöld(13), oxid zöld(14), kék(15), ibolya(16),
fekete(17), szürke(18)

Kiszerezés
1 kg
5 kg

Cool extrafehér akril beltéri falfesték vizes

A Cool light egy kiváló fedőképességű, selyem matt bevonatú extra fehér akril beltéri falfesték, mely légáteresztő, vízzel hígítható és könnyen tisztítható bevonat. Cool színezőpaszta hozzáadásával különböző árnyalatokra színezhető. A falfestéket száraz, tiszta, mélyalapozóval ellátott felületre vigyük fel.

Kiszerezés
275266 3 kg
275273 7 kg
275259 15 kg



Kiadósság: 170 m²/15 kg,
a felület minőségétől
és a felhordás módjától függően

Javasolt rétegszám: 2 réteg

Felhordás: ecsettel, hengerrel

Száradási idő: (20°C-on) 1 óra

Hígíthatóság: vízzel (max. 10%)

Cool gazdaságos beltéri falfesték vizes

Magas fedőképességű és fehérségű, páraáteresztő, száraz törlésnek ellenálló környezetbarát falfesték beltéri falfelületekre és mennyezetre. Cool színezőpaszta hozzáadásával különböző pasztell árnyalatokra színezhető. Alkalmazható valamennyi ásványi száraz és szilárd felületen, cement alapú felületen, gipszkarton felületen és diszperziós festékekkel lekent felületeken egyaránt.

Kiszerezés
280543 8 kg
280550 22 kg



- gazdaságos
- magas minőség
- magas fehérség
- magas kiadósság
- magas fedőképesség

Kiadósság: 170m²/22kg
a felület minőségétől és
a felhordás módjától függően

Javasolt rétegszám: 2 réteg

Felhordás: ecsettel, hengerrel

Hígíthatóság: vízzel (max. 15-20%)

Cool extra beltéri falfesték vizes

Extra fedőképességű, extra fehérségű, extra kiadós, páraáteresztő, száraz törlésnek ellenálló környezetbarát falfesték beltéri falfelületekre és mennyezetre. Cool színezőpaszta hozzáadásával különböző pasztell árnyalatokra színezhető. Alkalmazható valamennyi ásványi száraz és szilárd felületen, cement alapú felületen, gipszkarton felületen és diszperziós festékekkel lekent felületeken egyaránt.

Kiszerezés
280499 5 kg
280505 8 kg
280512 25 kg



- extra minőség
- extra fehér
- extra kiadós
- extra fedőképesség

Kiadósság: 200m²/25kg
a felület minőségétől és
a felhordás módjától függően

Javasolt rétegszám: 2 réteg

Felhordás: ecsettel, hengerrel

Hígíthatóság: vízzel (max. 15-20%)

Cool színes akril beltéri egyrétegű pasztell falfesték vizes

Kiválóan fedő, rendkívül kiadós, mosható felületű, páraáteresztő, környezetkímélő falfesték beltéri falfelületekre és mennyezetre. Javasolt rétegszám: 1 -2 réteg



Színválaszték:
Sárga(1), Barack(2), Krém(3),
Narancs(4), Cappuccino(5),
V.rózsaszín(6), Rózsaszín(7),
Ciklámen(8), Kék(9),
B.kék(10), Türkiz(11), Zöld(12),
Barna(13), Szürke(14)

Kiszerezés
1 kg
5 kg

Színes akril beltéri falfesték vizes

Kiválóan fedő, rendkívül kiadós, mosható felületű, páraáteresztő, környezetkímélő falfesték beltéri falfelületekre és mennyezetre.



Kiszerezés
1 L
2,5 L

Kiadósság: 15 m²/liter/réteg, a felület minőségétől és a felhordás módjától függően. Javasolt rétegszám: 1-2 réteg Felhordás: ecsettel, hengerrel Száradási idő: (20°C-on) 2 óra Hígíthatóság: a termék alapos felkeverés után felhordásra kész Színválaszték: sárga(1), aranyárga(2), krém(3), sárgabarack(4), narancssárga(5), őszibarack(6), piros(7), téglavörös(8), pink(9), ibolya lila(10), kék(11), óceán kék(12), zöld(13), sötétzöld(14), terrakotta(15), kávébarna(16), fehér(17), bordó(18), kiwi(19), korallpiros(20)

Cool színezőpaszta 100 ml vizes

A Cool színezőpaszta minden diszperziós festék színezésére alkalmas. Az elérhető színek intenzitása a hozzáadott pigment mennyiségétől és a festék típusától függ. Önmagában festésre nem alkalmas.



Színválaszték: sárga(1), sárgabarack(2), őszibarack(3), okker(4), piros(5), ibolya(6), barna(7), kék(8), zöld(9), fekete(10)

Cool színező Koncentrátum 100 ml vizes

Koncentrált színező paszta, nem csak pasztell, hanem középerős színek elérésére is.

Ötször erősebb színező képesség a mint a hagyományos színező paszták esetében.



Színválaszték:
Sárga(1), Okker(2), Narancs(3), Piros(4),
Zöld(5), Kék(6), Ibolya(7)
Barna(8), Fekete(8)

Cool homlokzat festék vizes

Magas fedőképességű és fehérségű, kiváló tapadóképességű, páraáteresztő, vízlepergető akril homlokzati festék. Időjárási viszontagságoknak és UV sugárzásnak ellenáll. Jól színezhető



Kiszerezés
280529 8 kg
280536 25 kg

kiadósság: 200m²/25kg a felület minőségétől és a felhordás módjától függően

Javasolt rétegszám: 2 réteg

Felhordás: ecsettel, hengerrel

max[®]
SIONAL
TOOL 34

Hemmax[®]
PROFESSIONAL
by  TOOL 34

PROF



A nyomdai hibákért felelősséget nem vállalunk.

BEKAMENT[®]

Homlokzatok és színek minden időkre.



BEKAMENT[®]
MIX
SYSTEM

BEKAMENT magyarországi gyári képviselő
www.bekament.hu



TOOL JÓ Nagykereskedelmi Kft.

2119 Pécel, Fáy tanya

Tel.: 06 (28) 548-020

Fax: 06 (28) 548-029

Mobil: 06 (30) 468-0463, 06 (30) 743-7899

E-mail: tooljo@tooljo.hu

www.tooljo.hu, www.tooljo.eu

www.hemmax.hu, www.hemmax.eu

www.kapro.hu

www.bekament.hu

